

**FALLPROTEC**

Height Safety Products

+352 26 55 09 30 | [www.fallprotec.com](http://www.fallprotec.com)



**FALLPROTEC**  
SECUROPE QUICKSET



Klicken Sie hier,  
um die Online-  
Produktseite zu  
besuchen



Vlissingen Port, Netherlands

📍 Telekom Mast, Luxemburg

# VERTIKALES SEIL- SICHERUNGS- SYSTEM

Das Fallprotec Quickset ist ein vertikales Seilsicherungssystem, das schnell und einfach installiert werden kann. Das Quickset ist modular und verfügt über integrierbare Seilhalter, was es zum idealen Begleiter für Arbeiten an Pylonen, Windrädern und jeder vertikalen Konstruktion macht.

**EN353-1:2014 | PSA Regulierung 2016/425**

  

**OSHA 19010.29 | ANSI A14.3**

# Leichter Zugang und vertikales Arbeiten

Die Securope Quickset-Seilsicherung wurde nach europäischen und nordamerikanischen Standards getestet und zertifiziert.

- Keine Verpressungen am Seil
- Aufklappbares Auffanggerät
- Überfahrbare Seilzwischenhalter
- Spannweite zwischen den Seilhaltern: 10 m (32'8")
- Für Edelstahlseile, ebenfalls für verzinkte Seile zugelassen
- System zur Absorption von Kabelschwingungen
- ★ Am Kabel angeklippte Seilzwischenhalter können leicht an einem Seilsicherungssystem nachgerüstet werden.
- 

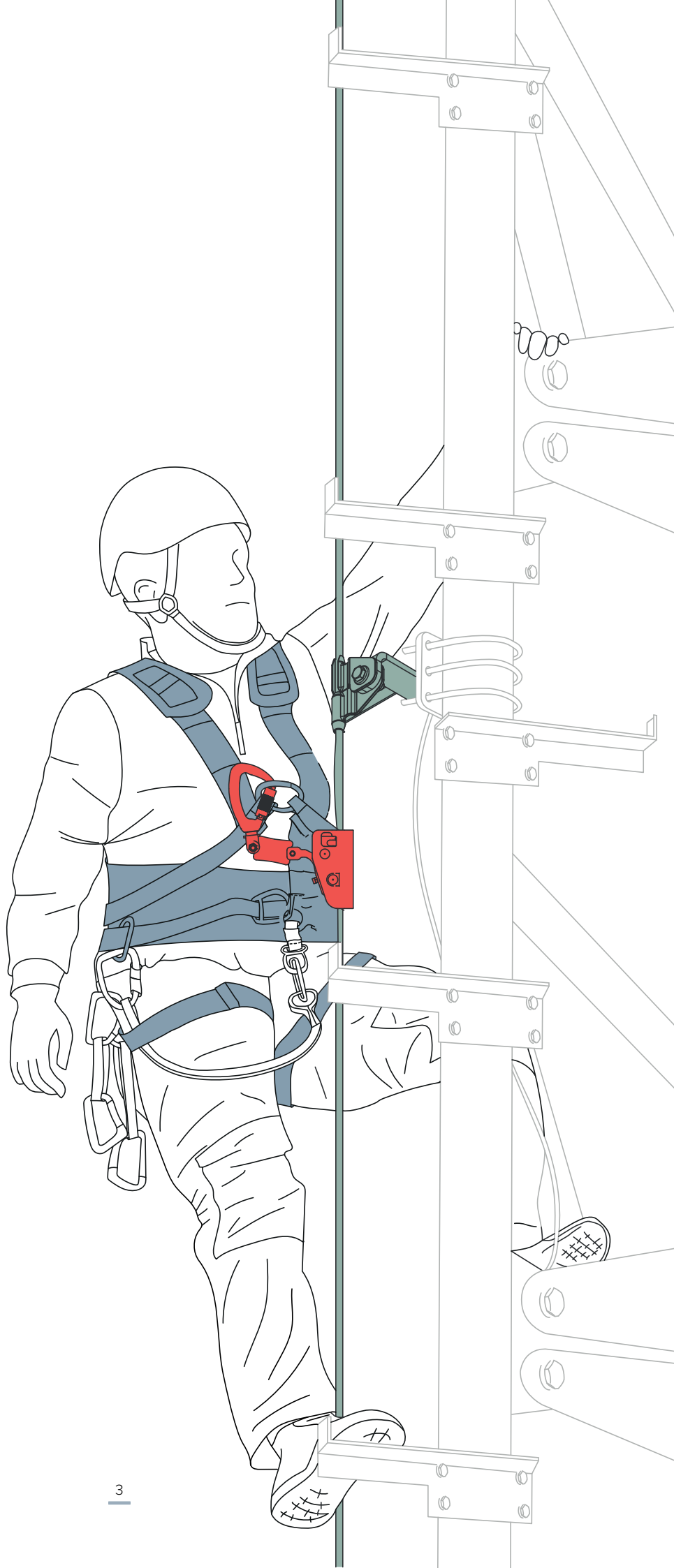

Anwendungen:



Leiter



Pylone



Windräder



Telekom-  
Mäste



Vertikale  
Konstruktionen



Industrie



# Absorber auf der Seilsicherung



AISI 304

# Absorber auf dem Auffanggerät



AISI 304

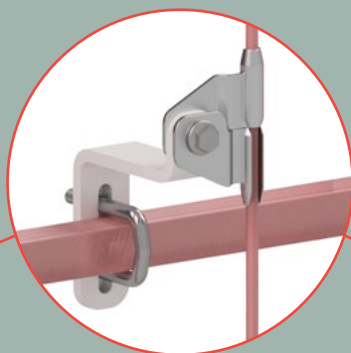
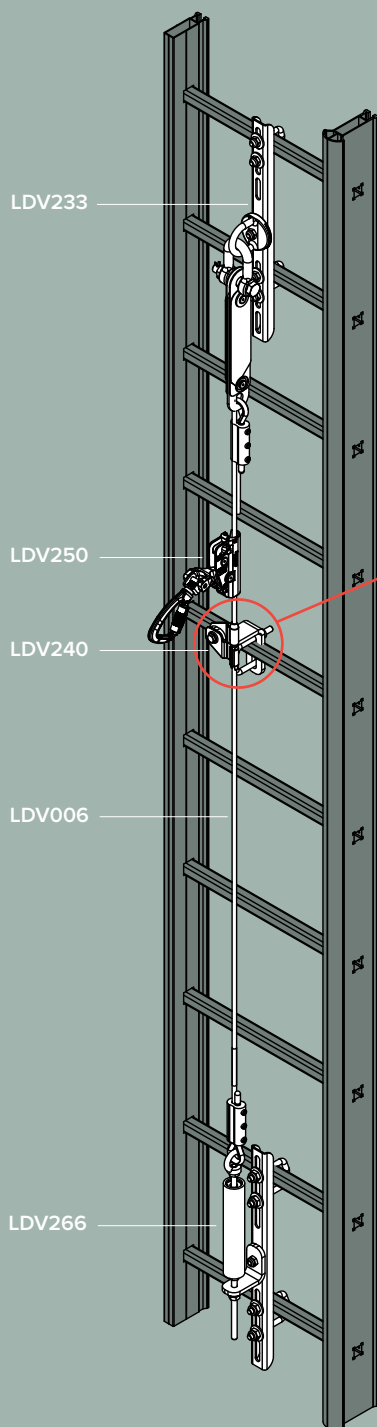

Am Kabel angeclippte Seilzwischenhalter können leicht an einem Seilsicherungssystem nachgerüstet werden.  
Spannweite zwischen den Seilhaltern: 10m (32'8")

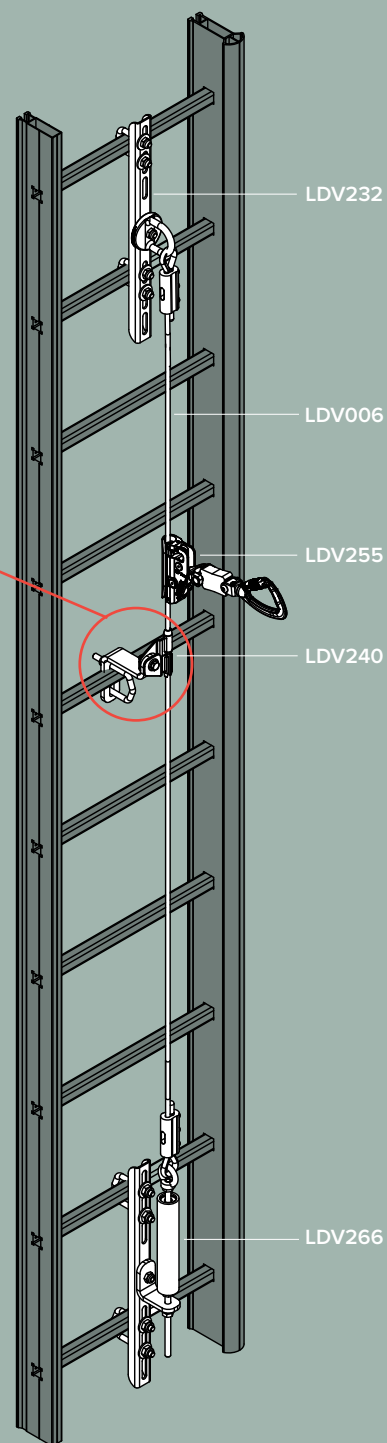

# Einfache Montage in drei Schritten

 [Klicken Sie hier, um die Youtube Playliste aufzurufen](#)

## 1. Den oberen Seilhalter installieren

LDV232 oder LDV233 (mit Falldämpfer)

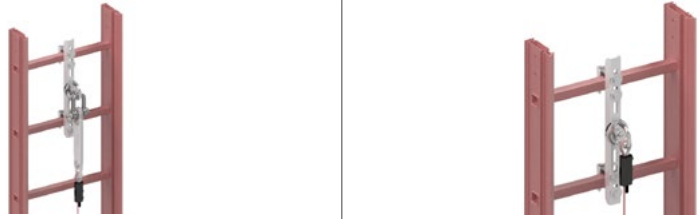

## 2. Die Seilzwischenhalter installieren

LDV240

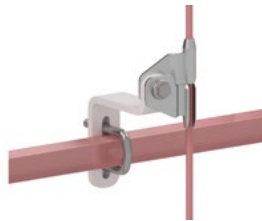

 Am Kabel angeclipste Seilzwischenhalter können leicht an einem Seilsicherungssystem nachgerüstet werden.

**1.** Senkrecht zum Kabel positionieren

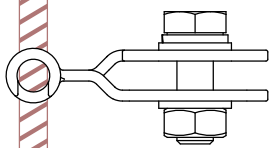

2D Vorderansicht



**2.** 90° vertikal drehen

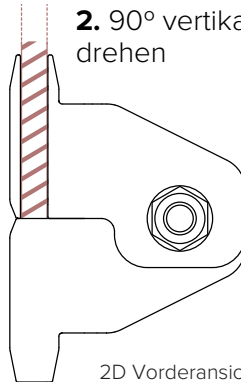

2D Vorderansicht

**3.** Befestigung an einem Anschlagpunkt an Leitersprosse befestigen

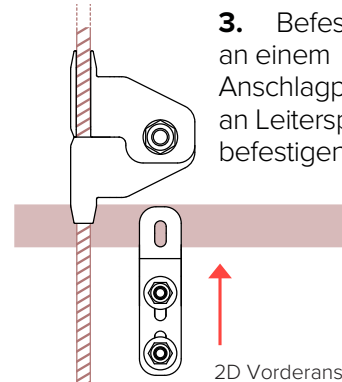

2D Vorderansicht

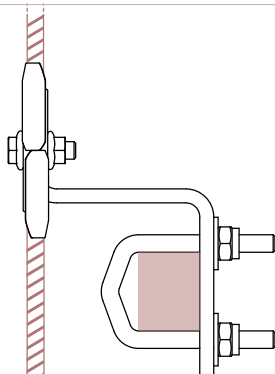

2D Seitenansicht

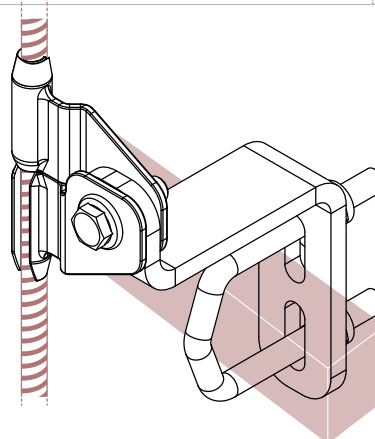

3D Diagonale Sicht

## 3. Den unteren Seilhalter installieren und spannen

LDV266



# Spannungsindikator an der unteren Verankerung

Berücksichtigen Sie beim Spannen der Seilsicherung den Farbcode. Grün bedeutet korrekte Spannung. Rot bedeutet zu viel Spannung und keine Farbe, zu wenig Spannung.

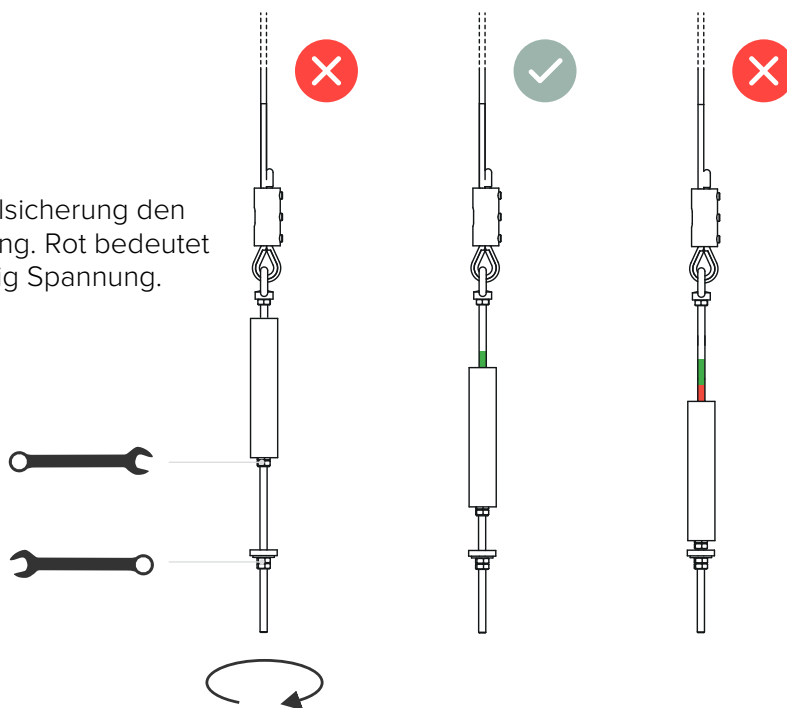
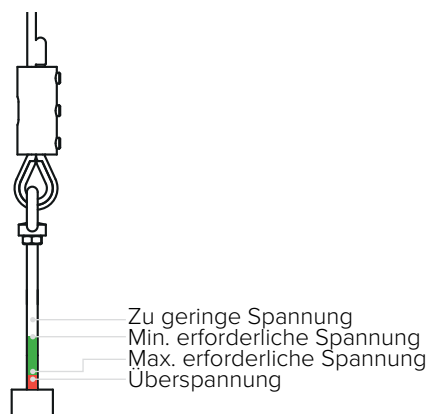

# Der Zip! ein mitlaufendes Auffanggerät

Ein automatischer Bremsmechanismus ist im Seilgleiter integriert. Er ermöglicht dem Bediener ein manipulationsfreies Auf- und Absteigen. Der Gleiter kann durch den Benutzer geöffnet werden. Ein Clip-Lock-System vermeidet Handhabungsfehler.

## Mit Falldämpfer

Am Seilgleiter befestigter Falldämpfer. Der Seilgleiter blockiert beim Fallen sofort, und löst den Falldämpfer aus. Für eine Seilsicherung mit bis zu 4 gleichzeitigen Nutzern.

LDV255



## Ohne Falldämpfer

Der Falldämpfer wird permanent am oberen Seilende befestigt. Für eine Seilsicherung mit max. 1 Nutzer.

LDV250

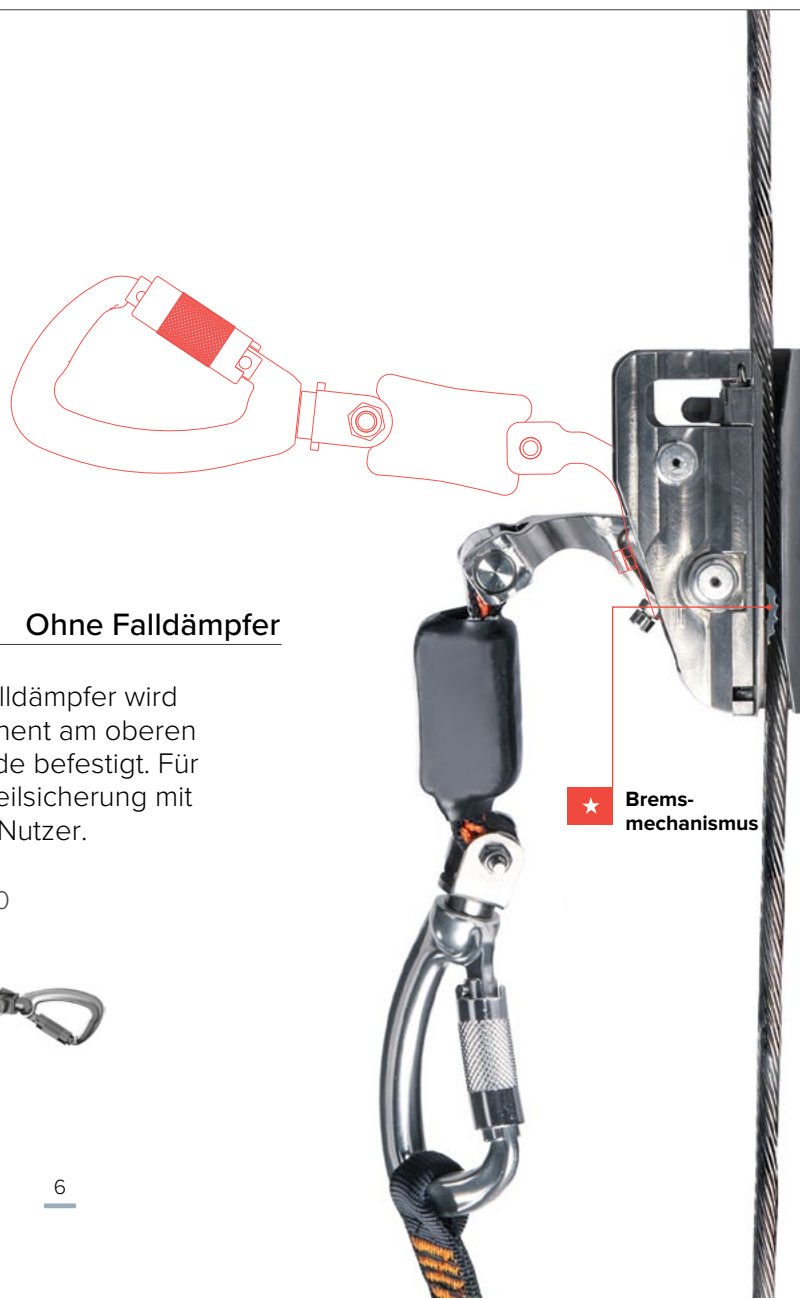

# Aufsetzen und Herausnehmen

**Aufsetzen:** Drehen Sie den Nocken nach oben und führen Sie die Securope QuickSet Absturzsicherung am Kabel ein. Die Sicherung öffnet sich automatisch, indem Sie das Securope QuickSet auf das Kabel drücken.

**Herausnehmen:** **1.** Drehen Sie den Nocken nach oben, **2.** Drücken Sie den Hebel, um die Sicherung zu öffnen und **3.** Entfernen Sie den Securope QuickSet vom Seil.

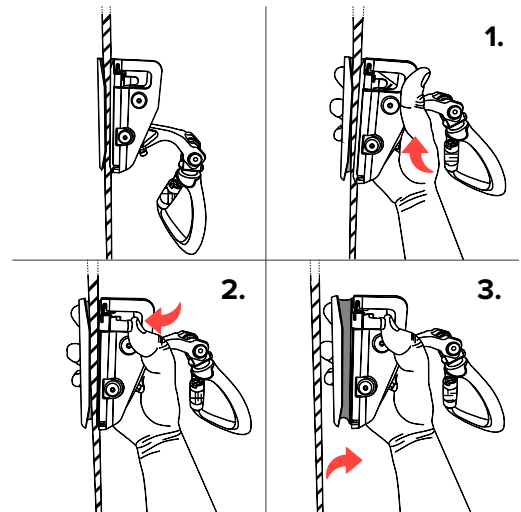

# Montage-und-Benutzerausrüstung

**A**

## Anschlag

Struktur, die in der Lage ist, einer Absturzsicherungssituation standzuhalten.

## Fallprotec Seilsicherungssysteme:

Das SecuRope QuickSet ist in 2 Ausführungen erhältlich: Mit Falldämpfer oben an der Seilsicherung oder am Gleiter. Beide Systeme eignen sich für den intensiven Einsatz in komplexen Umgebungen. Aus Haltbarkeitsgründen sind alle Komponenten aus rostfreiem Stahl gefertigt.

## Befestigungsbügel:

Fallprotec hat eine ganze Reihe von Befestigungsbügel entwickelt, die für verschiedene Sprossengrößen geeignet sind. Das Konstruktionsbüro von Fallprotec bietet auf Anfrage auch maßgeschneiderte Halterungen an.

**B**

## Verbindungsstücke

PSA Ausrüstung, die den Bediener mit dem System verbindet und ihn im Falle eines Sturzes festhält. Die PSA sind so ausgelegt, dass die auf den Benutzer übertragene Kraft auf maximal 6kN begrenzt wird.

## Fallprotec-PSA:

LDV255: Gleiter ohne Falldämpfer, zu kombinieren mit einer Seilsicherung mit integriertem Falldämpfer am oberen Anker.  
LDV250: Gleiter mit Falldämpfer. Kompatibel mit allen Systemen.

**C**

## Körperunterstützung

Ein Auffanggurt ist eine persönliche Schutzausrüstung (PSA), die dazu dient, eine Person im Falle eines Sturzes aufzufangen. Unser Prolight Auffanggurt verteilt die Kräfte auf die Schultern, Oberschenkel und das Becken.

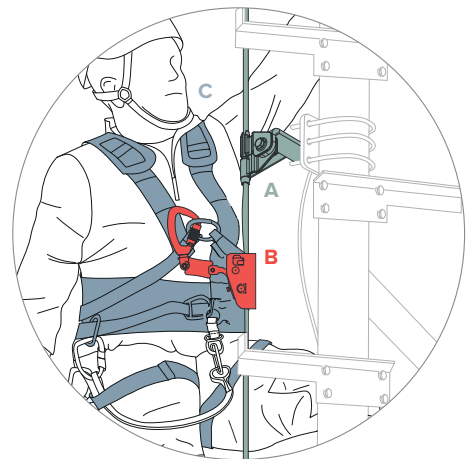

# Anschlagelemente

EN353-1: 2014



**Quickset Verlängerung auf Leiter ohne Falldämpfer**  
NSV018

KG 10,0 lb 22,0



**Quickset Verlängerung auf Leiter mit Falldämpfer**  
NSV021

KG 11,4 lb 25,1

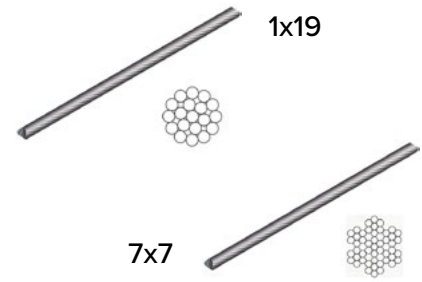

**Edelstahlseil**  
LDV006 (7x7) LDV005 (1x19)

KG 0,3 lb 0,66

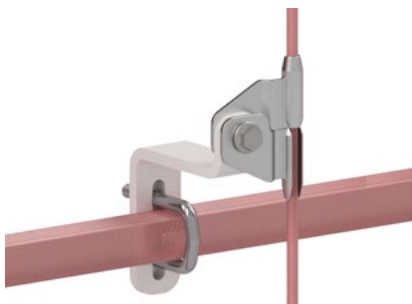

**Seilzwischenhalter zwischen Leitersprossen**  
LDV241

KG 0,6 lb 1,30



**Oberer Seilhalter auf Leiter ohne Falldämpfer**  
LDV232

KG 1,6 lb 3,50



**Oberer Seilhalter auf Leiter mit Falldämpfer**  
LDV233

KG 3,0 lb 6,60



**Unterer Seilhalter auf Leiter mit Spannvorrichtung**  
LDV266

KG 2,3 lb 5,10



## Körperunterstützung

Prolight Auffanggurt Set | EN361:2012



Leichter Gurt mit 2 Auffangschlaufen in den Größen M, L und XL  
HAR103 M  
HAR104 L  
HAR105 XL

x 1

KG 1,33 lb 2,90



# Die vertikalen Seilsicherungen von Fallprotec weltweit

Klicken Sie hier, um  
weitere Projekte  
aus der ganzen Welt  
auf unserer Website  
zu sehen.



## FALLPROTEC WÄHLEN BEDEUTET

- Eine Referenz für globale Unterstützung
- Zertifiziert von unabhängigen Prüfstellen nach den neuesten europäischen Standards
- Qualitätskontrolle: ISO9001: 2015
- EC- Qualität der Produktion " Artikel 11B "
- Produkthaftpflichtversicherung
- Garantie
- Alles aus einer Hand



📍 Leiter Wohnungsgebäude  
Barcelona, Spanien



📍 Telekom-Mast  
Luxemburg



📍 Sevitrade - Lagerung von festem/flüssigem Schüttgut  
Sevilla, Spanien

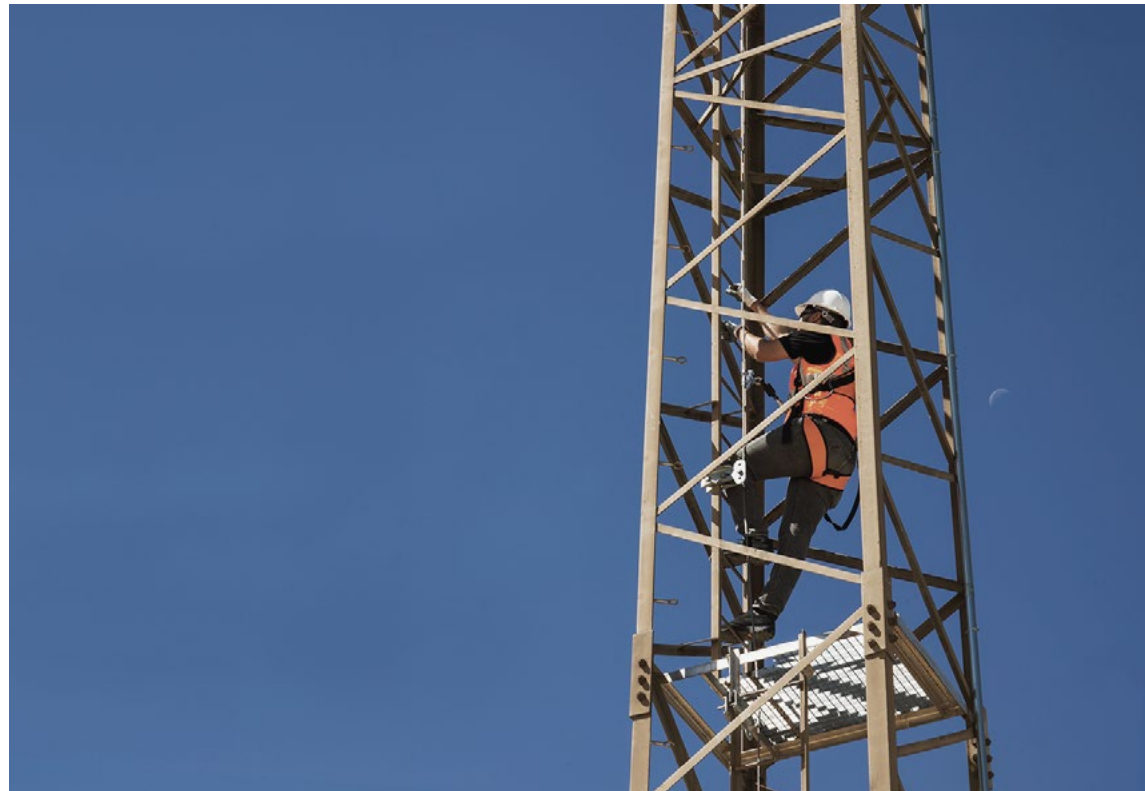



📍 ArcelorMittal  
Borcelik, Türkiye



📍 SiderPeru Gerdau Group  
Chimbote, Peru





📍 Wettertürme  
Valle de Elorz, Spanien





📍 Henkel - Waschmittelfabrik  
Polen

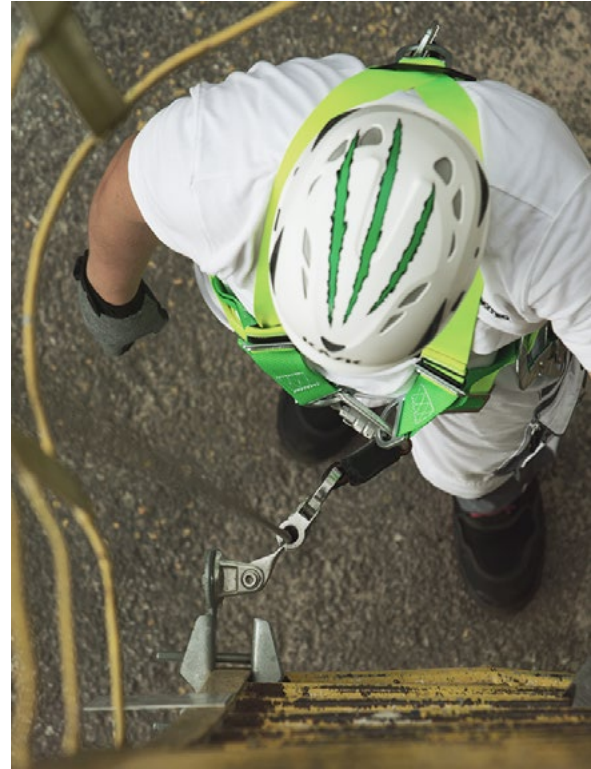

## FALLPROTEC SA

43-45 ZA Op Zaemer  
4959 Bascharage  
Luxemburg  
T: +352 26 55 09 30  
F: +352 26 55 09 30 55  
marketing@fallprotec.com

## FALLPROTEC SL

Eduard Calvet i Pintó 4  
Pol. Ind. Vallmorena  
08339 Vilassar de Dalt  
Spanien  
T: +34 93 114 22 31  
info@fallprotec.es

## FALLPROTEC CHINA

Room 213, Building 6  
No. 398, Jinglian Road  
Minhang District  
Shanghai, China

T: +86 21 3126 8606  
F: +86 21 2281 0168

+352 26 55 09 30  
[www.fallprotec.com](http://www.fallprotec.com)

Folgen Sie uns

fallprotec |    

# FALLPROTEC

Height Safety Products

